

Mi Robot Vacuum-Mop P Cleaner

Model: STYTJ02YM (SKU No. SKV4109GL)

Ръководство за употреба



Моля, прочетете внимателно това ръководство преди употреба и го пазете за бъдещи справки. Адаптерът, доставен с този продукт, може да се използва само на височина под 2000 м.

Представяне на продукта	1-3
Инструкции за инсталация.....	4-5
Инструкции за експлоатация	6-7
Рутинна поддръжка	8-9
Основни параметри	10
Отстраняване на неизправности.....	11
Често срещани проблеми	12
Ограничения за употреба	13
Гаранционни условия	14

Представяне на продукта

Робот

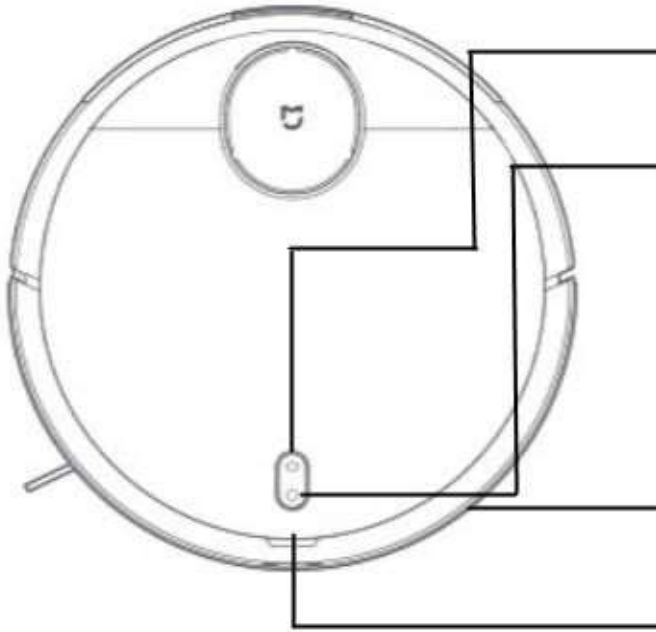

Интелигентно презареждане

Натиснете бутона за кратко, за да стартирате презареждане

Стартиране и изключване / глобално почистване

Натиснете бутона кратко, за да започнете / спрете почистването
Натиснете и задръжте за 3 секунди, за да стартирате или изключите
робота

Синята светлина остава включена: Работи нормално



Жълтата светлина мига бавно: Връща се за презареждане /
изтощава се батерията

Мигаща жълта светлина : Зареждане

Синя светлина мига бавно: Влизане в режим на мрежова
конфигурация

Мигаща синята светлина : Стартиране / надстройка на
фърмуера

Червената светлина мига бързо: Ненормално състояние

- **Конфигурация на мрежата** - В състояние на включване
натиснете и задръжте бутони on/off и home  
едновременно за 3 секунди, за да влезете в мрежова конфигурация.
- **Отваряне на капака:** Контейнера за боклук може да се
премахне, като от тук се отвори горният капак.

Представяне на продукта

Робот и Сензор

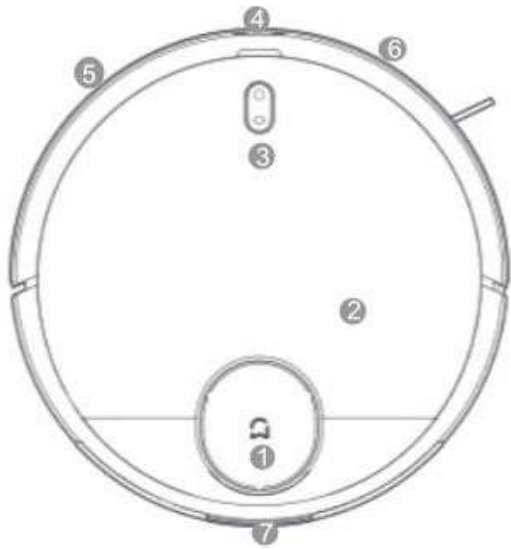

① Лазерен радар

② Горен капак

③ Бутон

④ Инфрачервен сензор

⑤ Сензор за сблъсък

⑥ Универсално колело

⑦ Електрод за зареждане

⑧ Батерия

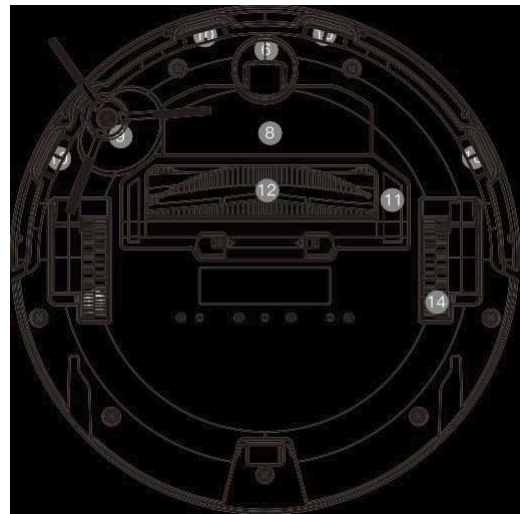

⑨ Странична четка

⑩ Граничен сензор

⑪ Капак среден на мотор

⑫ Подвижна четка

⑬ Ляво колело

⑭ Дясно колело

Представяне на продукта

Резервоар за вода

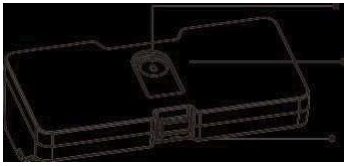

- Подаване на вода
- Резервоар за вода
- Щипка за резервоар

Зарядна станция

- Сигнал
- Предават.зона
- Електрод зареждане



- Индикатор зареждане
- Електрод зареждане
- Слот за кабел

Компоненти контейнер боклук

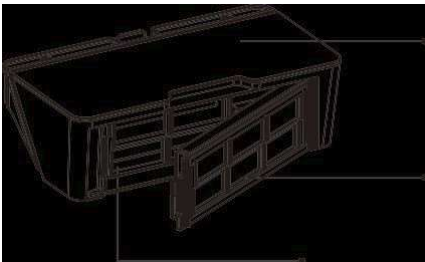

- Контейнер
- НЕРА
- Филтър отвор

Бърсалка за под компоненти

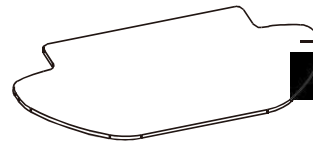

- Бърсалка



- Конзола
- Прилепваща част
- Щипка

Инструкции за инсталация

1. Свържете захранващия кабел и сгънете излишния такъв.

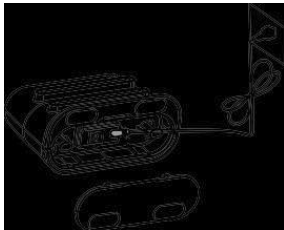

* Моля, поставете излишния кабел в слота за кабел в долната част на докинг станцията, в противен случай кабелът може да се влачи и да изключите захранването на докинг станцията по невнимание.

2. Поставете докинг станцията за зареждане до стена и свържете захранването.

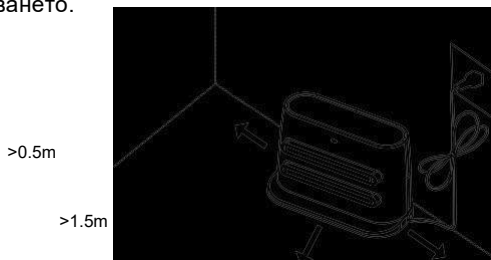

* Моля, осигурете пространство от поне 0,5 м отляво и отдясноот страни на докинг станцията за зареждане и пространство от най-малко 1,5 м пред нея;

* Не излагайте докинг станцията на пряка слънчева светлина.

3. Стартиране и зареждане.

Натиснете  за 3 секунди; ветва индикаторът на робота, свържете робота към зареждащата станция за зареждане.

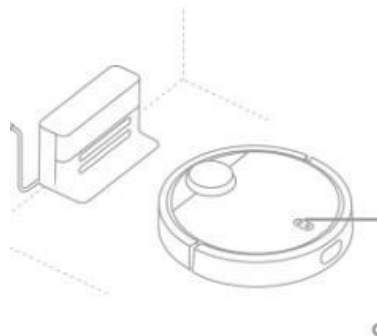

Бялата светлина остава включена: Стартирането завърши / работи нормално WiFi свързан / зареждането приключи
Мигаща жълта светлина: Зареждане
Мига червена светлина: Ненормално състояние

* При изтощена батерия е възможно роботът да не може да се стартира или изключи. Моля, свържете директно робота към докинг станцията.

* Роботът ще се стартира автоматично след свързване към докинг станцията

* Роботът не може да се изключи, докато е свързан към докинг станцията.

Инструкции за инсталация

4. Инсталирайте резервоара за вода

① Отворете гумения капак на резервоара за вода; напълнете резервоара за вода с вода; след това затворете гуменото капаче.



② Инсталирайте резервоара за вода в робота в посочената посока; проверете и се уверете, че клипът е правилно инсталиран.

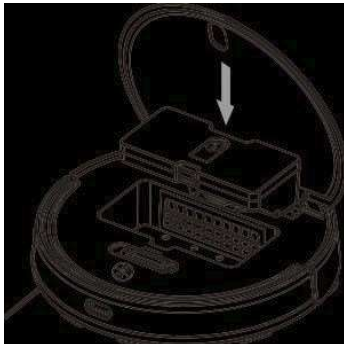

③ Прикрепете бърсалката в конзолата за прах, натиснете за да прилепне плътно бърсалката и към конзолата.

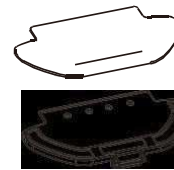

④ Натиснете ръчно щипките от двете страни на конзолата за прах и натиснете скобата за прах до дъното на робота в посочената посока.

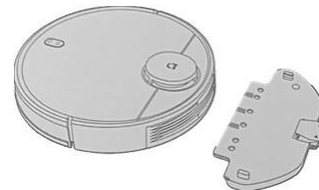

- * Не използвайте резервоара за вода при първото почистване;
- * Не използвайте резервоара за вода, ако роботът е без надзор;
- * Отстранете резервоара за вода и скобата за прах преди зареждане на роботът или е на празен ход;
- * Ако в къщата се използват килими, моля, задайте виртуални стени в приложението.APP.

Инструкции за експлоатация

1. Стартиране / Изключване

Роботът ще се стартира автоматично, докато се зарежда на докинг станцията.

Роботът не може да се изключи, докато се зарежда на докинг станцията.

Натиснете продължително бутона за захранване; светва индикаторът за захранване и роботът влиза в състояние на включване; след стартиране ще се чуе бърз тон.

Когато роботът е неподвижен, дълго натиснете бутона за захранване, за да го изключите; ще има гласова подкана, показваща изключване.

2. Почистване

1. В състояние на включване, натиснете кратко бутона за захранване; ще се чуе гласовата подкана „Въведете глобално почистване“.

2. В състояние на включване, натиснете кратко бутона за презареждане; ще се чуе гласовата подкана „Влез в режим на презареждане“.

3. Въведете началната страница на устройството чрез приложението; щракнете върху бутона „Старт“, за да започнете почистването. Ще се чуе гласовата подкана „Въведете глобално почистване“.

4. Въведете началната страница на устройството чрез приложението; щракнете върху бутона „Презареждане“, за да започнете презареждане. Ще се чуе гласовото съобщение „Влез в режим на презареждане“.

* В случай на изтощена батерия, функцията за почистване не може да бъде активирана.

3. Презареждане

1. Когато роботът завърши почистването, ще чуете гласово съобщение „Почистването е завършено“. Влезте в режим на презареждане“. Роботът ще се презареди автоматично.

2. В случай на изтощена батерия по време на почистване, роботът ще се презареди автоматично; след като се зареди напълно, той продължава там, където е спрял преди.

3. Роботът се изключва автоматично, ако батерията е изтощена, можете ръчно да върнете робота обратно в докинг станцията за зареждане. Моля, уверете се, че електродите за зареждане са в добър контакт.

4. Конфигурация на мрежата и надстройка на фърмуера



Сканирайте QR кода на робота, за да изтеглите приложението; свържете устройството в съответствие с инструкциите в приложението. Можете също така да се обърнете към видео ръководството в линка на магазина. С приложението можете директно да заявявате и актуализирате фърмуера на устройството. По време на надстройката се уверете, че устройството е в състояние на зареждане и че нивото на батерията е не по-малко от 60%. За стъпки за актуализиране, моля, вижте ръководството, предоставено в приложението.

* След успешно изтегляне извършете мрежова конфигурация според подканите в приложението. Когато роботът е свързан с интернет, можете да използвате приложението, за да започнете дистанционно почистване, да планирате почистване и да реализирате други функции.

* Роботът не поддържа WiFi мрежи в честотен обхват 5.8G.



* Развързване на приложението: Натиснете бутона за презареждане за 5 секунди и го освободете, когато се чуе звук; след това натиснете бутона за презареждане отново за 5 секунди и ще се чуе гласовото съобщение „Инициализацията започва / Инициализацията е успешна“.

* Този продукт работи с приложението Mi Home / Xiaomi Home. Контролирайте вашето устройство и взаимодействайте с него и други интелигентни домашни устройства с Mi Начало / Приложение Xiaomi Home. Сканирайте QR кода, за да го изтеглите и инсталирате приложението. Ще бъдете насочени към страницата за настройка на връзката, ако приложението е такова вече инсталиран. Или потърсете „Mi Home / Xiaomi Home“ в App Store за да го изтеглите и инсталирате.

Отворете приложението Mi Home / Xiaomi Home, докоснете „+“ в горния десен ъгъл и след това следвайте стъпките, за да добавите вашето устройство.

Инструкции за експлоатация

Режим Пауза

При работа на робота, натиснете който и да е бутон за пауза ; натиснете за да продължи ; натиснете за да върнете робота в докинг станцията и приключите текущата задача по почистване в работния процес.

Режим на заспиване

Ако в рамките на 5 минути не се извърши операция, роботът автоматично ще влезе в състояние на заспиване. В това състояние можете да събудите робота до натискане на бутона или чрез приложението.

Роботът няма да влезе в състояние на заспиване, докато се зарежда на докинг станцията. Роботът ще се изключи автоматично, когато времето за сън надвиши 12 часа.

Състояние на повреда

В случай на някаква аномалия по време на работа, червената светлина на бутона ще мига бързо и ще се чуе гласова подкана. За решението, моля, вижте раздела „Отстраняване на неизправности“. Ако в състояние на повреда не се извърши операция в рамките на 5 минути, роботът автоматично ще влезе в състояние на заспиване.

Допълване на резервоара за вода или почистване на контейнера за прах по време на работен процес на робота

Ако е необходимо да добавите вода или да изпразните контейнера за прах, натиснете произволен бутон за пауза, след което извадете резервоара за вода и долейте вода или почистете праха; върнете и затворете капака, натиснете бутон  за да продължи работния процес.

Избор на режим за почистване

С приложението, инсталирано на мобилния телефон, можете да изберете режим сред ECO, Standard и Strong; по подразбиране е стандартен режим.

Режим „Не безпокойте“ (DND)

В режим DND роботът не отговаря на команда Resum (възобнови) Cleaning. Планирано почистване или дайте гласови подкани. Режимът DND е активиран по време на 22: 00-07: 00 по подразбиране и може да бъде деактивиран чрез приложението на мобилния телефон.

Възобновете режима на почистване

Роботът възобновява работа от мястото, където е спрял. Ако батерията свърши по време на почистване, роботът автоматично ще се върне в докинг станцията, за да се зареди. След като бъде напълно зареден, той ще продължи, където е спрял работа преди това (ако почистването завърши ръчно по време на зареждане (избор с бутон), роботът ще отмени задачата за възобновяване на почистването).

Дефинирана от потребителя област

С приложението (App) можете да дефинирате зоните, които искате ще се почистват, и съответно роботът ще почисти само тези области.

Почистване на определена зона

С приложението (App) можете да посочите целева позиция на картата. Роботът автоматично ще планира маршрута до определената позиция и ще започне почистването в 2 * 2 квадратни зони.

Планово почистване

С приложението можете да планирате почистването у дома. Роботът ще започне да почиства в определеното от вас време и автоматично ще се върне в докинг станцията след почистване.

Виртуални стени

С приложението можете да зададете виртуални стени, за да предотвратите влизането на робота в зони, които не изискват почистване

Запомняне на картата

Ако в приложението (App) е активирана Memorize Map, роботът ще запази актуализираната карта и виртуалните стени след почистване и успешно презареждане.

Рутинна поддръжка

Контейнер за боклук

1. Отворете горния капак, за да извадите контейнера за боклук, както е показано на фигурата

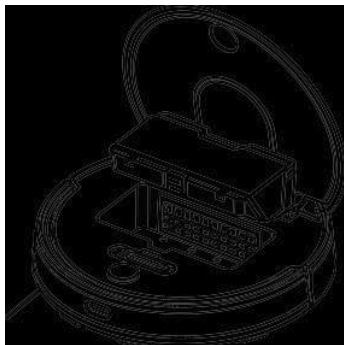

2. Отворете HEPA филтъра; извадете го и го изпразнете.



3. Използвайте четката за почистване, за да почистите контейнера за боклук и да поставите обратно HEPA филтър компонента.

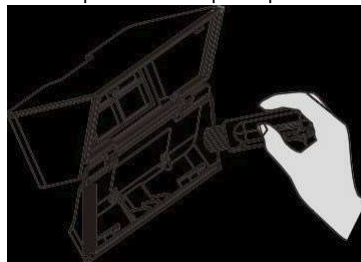

4. Върнете контейнера за боклук, затворете горния капак.



Рутинна поддръжка

HEPA Компонент

Следвайте фигурата долу за да извадите HEPA филтър компонента и да го почистите.

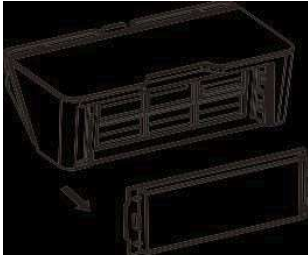

Подвижна въртяща се четка

1. Обърнете долната скоба, за да свалите капака на средния мотор;
2. Извадете подвижната въртяща четка и почистете лагера;
3. Почистете подвижната въртяща четка;
4. Поставете отново подвижната четка и закрепете скобата на капака.

Забележка: Подменяйте въртящата се четка на всеки 6-12 месеца за добър ефект.



Капак на средния мотор
Клип

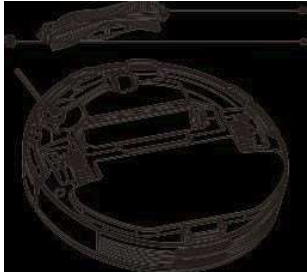

Въртяща четка
Лагер

Странична четка

Изваждайте и почиствайте редовно страничната четка..



Граничен сензор

Почиствайте граничния сензор регулярно със суха кърпа.

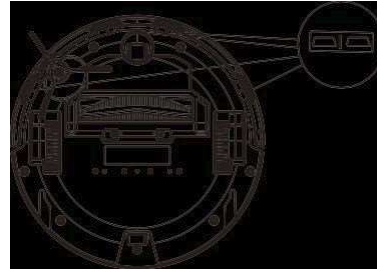

Сензор

- Подменяйте HEPA филтъра на всеки 3 месеца ако не се пере;
- Почиствайте HEPA филтъра с приложената четка за целта за да предотвратите запушване;
- Подменяйте страничните четки на всеки 3 месеца за да имате оптимален ефект на почистване.

Базови параметри

Робот

Име	параметри
Размери	Ф350mmx94.5mm
Тегло продукт	Апрох. 3.27kg
Напрежение	14.8V
Мощност	40W
Батерия капацитет	3200mAh

Зарядна станция

размери	153.9mmx74.6mmx99.5mm	
Мощност	24W	
Входно напрежение	20V	1.2A
Изходно напрежение	20V	1.2A
Честота	50/60Hz	

Имена и съдържание на опасните вещества в продукта

Наименование	Опасни субстанции					
	Pb	Hg	Cd	Cr(VI)	Pbb	Pbde
Метали	X	o	o	o	o	o
Електронни платки	o	o	o	o	o	o
Пластмаса	o	o	o	o	o	o
Стандартни части (винтове, шайби и други)	o	o	o	o	o	o
Други метални конструктивни части (мотор, декоративни части и други)	o	o	o	o	o	o

Тази таблица е изготвена в съответствие с SJ/T11364-2014

: Показва, че съдържанието на това опасно вещество във всички материали от съответната част е под границата, определена в GB / T 26572-2011. X: Показва, че съдържанието на това опасно вещество в поне един хомогенен материал от съответната част е над лимит, посочен в GB/T 26572-2011.



Понастоящем частта, обозначена с „X“, която съдържа вещества или елементи, които не са екологични, не може да бъде напълно заменен с такъв, който не съдържа такива вещества или елементи поради ограниченото ниво на глобална технология и процес. Технологични подобрения ще се правят постепенно в бъдеще.

Marking for the restriction of the use of hazardous substances

*: Показва, че някои модели продукти съдържат тази част

Всички горепосочени символи са предмет на Мерките за администриране на ограничената употреба на опасни вещества в Китай и поддържащия стандарт SJ / T11364. Дългосрочната употреба на продукта няма да навреди на човешкото здраве, така че можете да бъдете сигурни.

Отстраняване на неизправности

Грешки и аномалии	Проверка и решение на проблема
Аномалия 1: Моля, потвърдете, че лазерният радар не е блокиран.	Проверете или изчистете попаднали чужди предмети около лазерния радар или преместете робота в нова позиция и го рестартирайте.
Аномалия 2: Моля, избършете граничния сензор и преместете робота на нова позиция за рестартиране.	Избършете граничния сензор и опитайте отново (за позицията на сензора, моля, консултирайте се с инструкцията за употреба).
Аномалия 3: Открива се интензивно магнитно поле. Моля, преместете робота на нова позиция и опитайте отново.	Преместете робота на нова позиция и опитайте отново.
Аномалия 4: Моля, проверете и изчистете чужди предмети на сензор за сблъсък.	Натиснете лентата за сблъсък, изчистете чуждите предмети и рестартирайте.
Аномалия 5: Температурата на робота не е нормална. Моля, изчакайте до температурата се нормализира.	Температурата на робота е твърде висока или твърде ниска. Изчакайте, докато температурата стане нормална преди повторна употреба..
Аномалия 6: Зареждането не е нормално. Моля, изчистете контактна зона за зареждане.	Проверете дали използваният захранващ адаптер е този, който първоначално е доставен с продукта и дали докинг станцията е поставена хоризонтално. Изключете робота, изключете захранването към докинг станцията и избършете металните контакти със суха кърпа.

Често срещани проблеми

Проблем	Решение
Неизправност при включване	Нивото на батерията е твърде ниско; свържете робота към докинг станцията за зареждане. Температурата на околната среда е твърде ниска (<0 °C) или твърде висока (> 50 °C).
Не можете да стартирате почистването	Нивото на батерията е твърде ниско; свържете робота към докинг станцията за зареждане.
Неуспешно презареждане	Има твърде много препятствия в близост до докинг станцията; поставете докинг станцията в зона, свободна от препятствия. Роботът е твърде отдалечен от докинг станцията; поставете робота близо до докинг станцията и опитайте отново.
Ненормални действия	Изключете и рестартирайте робота.
Ненормален звук по време на почистване	Подвижната четка, страничната четка или лявото / дясното колело могат да бъдат заплетени с чужди предмети; спрете робота и ги изчистете.
Влошаване на капацитета за почистване или отделяне на прах	Контейнерът за боклук е пълен, моля изпразнете и го изчистете. Компонентът HEPA е блокиран; изчистете го. Подвижната четка е заплетена с чужди предмети; изчистете основната четка.
Неуспешно свързване с Wi-Fi	Wi-Fi сигналът е слаб; уверете се, че роботът е в зона с добър Wi-Fi сигнал. Wi-Fi връзката не е нормална; нулирайте Wi-Fi и изтеглете най-новото приложение, след което опитайте отново.
Неуспешно активиране на робота за почистване	Уверете се, че роботът не е в режим DND, тъй като няма да продължи да почиства в този режим. Роботът няма да продължи да почиства, когато е ръчно докаран в докинг станцията.
Неуспешно зареждане	Уверете се, че има достатъчно място около докинг станцията и че повърхностите на електродите са без прах и покритие.
Неуспешно почистване по график	Потвърдете, че устройството е свързано към мрежата; в противен случай няма да е успешна синхронизацията и това ще доведе до неизпълнение на задачите за почистване и няма да бъдат изпълнени във фиксираното време.
Роботът винаги е в офлайн състояние	Потвърдете, че устройството е успешно свързано към мрежата и то винаги е в обхват, покрит от Wi-Fi сигнал.
Неуспешно вдвояване на мобилния телефон с устройството	Уверете се, че докинг станцията и роботът са в района с добър Wi-Fi сигнал; нулирайте Wi-Fi в съответствие със стъпките, описани в ръководството с инструкции; след това сдвоете отново.

Ограничения за употреба

- Този продукт се отнася само за почистване на подове на къщи и не трябва да се използва на открити площи (напр. Балкон), в зони, различни от подове (напр. Диван) или търговска или индустриална среда;
- Не използвайте продукта в среди (напр. Дуплекс под, балкон, плот на мебели), които не са оборудвани с мантинели;
- Не използвайте продукта в среда, в която температурата е над 40 °C или по-ниска от 0 °C или където има някаква течност или слуз на пода;
- Приберете всички кабели в къщата преди употреба, за да предотвратите влаченето им по време на работа на робота;
- Приберете всички крехки и чупливи предмети и дрехи (напр. Ваза, найлонова торбичка и други) на пода, тъй като роботът може да се блокира или внимателно да удари препятствия и да повреди ценности в къщата ви;
- Никога не позволявайте на лица с физически, психически или възприятия (включително деца) да използват или експлоатират този продукт;
- Никога не позволявайте на децата да играят с робота; когато роботът работи, дръжте децата и домашните любимци далеч от него;
- Не поставяйте предмети, деца или домашни любимци върху робота, независимо дали той е неподвижен или работи;
- Не използвайте продукта за почистване на горящи предмети (напр. изгарящи цигари);
- Не използвайте продукта за почистване на мъхови килими (възможно е някои тъмни килими да не могат да бъдат почистени);
- Не използвайте продукта за събиране на твърди или остри предмети (напр. Декоративни отпадъци, стъкло, железни стружки, нокти);
- Не използвайте защитния капак на лазерния радар като дръжка за преместване на устройството;
- Почистете или поддържайте робота и докинг станцията в изключено или неактивно състояние;
- Никога не пръскайте течност в продукта (кошчето за боклук трябва да се избърше на сухо преди повторно инсталиране);
- Не поставяйте робота с главата надолу, тъй като това може да повреди лазер радара;
- Използвайте продукта съгласно ръководството с инструкции или краткото ръководство. Всяка загуба или нараняване, причинени от неправилна употреба, ще бъдат за собствена сметка.

Батерия и зареждане

- Не използвайте батерия, захранващ адаптер или докинг станция, предоставени от трета страна.
 - Не използвайте акумулаторни батерии.
 - Никога не се опитвайте да премахвате, поправяте или модифицирате батерията или докинг станцията.
 - Не поставяйте зареждащата станция близо до източници на топлина (напр. Радиатор за отопление).
 - Не използвайте мокра кърпа или каквато и да е течност, за да избършете този продукт.
 - Не изхвърляйте отпадъчните батерии по желание. Препоръчва се те да бъдат предадени на професионална организация за лечение.
 - Транспортирайте продукта в изключено състояние в оригиналната опаковка.
 - Ако продуктът трябва да остане неизползван дълго време, моля, изключете робота след пълно зареждане и го съхранявайте на хладно и сухо място; заредете го поне веднъж а месец, за да избегнете повреда на батерията.
- Лазерният радар на този продукт отговаря на изискванията на IEC 60825-1: 2014 относно безопасността на лазерни продукти от клас 1; той няма да произвежда лазерно лъчение, вредно за човешкото здраве.

Гаранционни условия

Гаранция след продажбата (резервни части, ремонт или връщане) е предоставена за този продукт, услугите обхващат следното:

Гаранционен период

- Можете да изберете да върнете, замените или поправите продукта в случай на неизправност в работата, която не е причинена от причинени от човека причини в рамките на 7 дни от датата на покупката;
- Можете да изберете да замените или поправите продукта в случай на неизправност в работата, която не е причинена от причинени от човека причини в рамките на 15 дни от датата на покупката;
- Ще предоставим безплатни резервни части или местни сервизни услуги за всяка неизправност в работата, която не е следствие от причинени от човека действия в рамките на гаранционния период.

Негаранционни условия

Гаранцията е валидна само когато продуктът се използва нормално. Всички причинени от човека щети и следните ситуации не се покриват от фабричната гаранция:

1. Продуктът се поврежда поради небрежност на потребителя, грешка, злоупотреба или бедствие (напр. прилепване на храна или течност, проникване на вода, пукнатина поради външна сила, драскотини и повреда на периферни компоненти);
2. Потребителят е разглобил устройството или е поправил или модифицирал устройството без разрешение от производителя (напр. Повреда, причинена от промяна на цвета, използване на допълнителна част или неоторизирана модификация);
3. Продуктът се поврежда поради връзка с неподходящ аксесоар или в резултат на транспорт или други инциденти;
4. Гаранционният сертификат отсъства или изтекъл гаранционния срок.
5. Съдържанието, посочено в гаранционния сертификат, не съответства на действителния продукт или е променено;
6. Продуктът се поврежда поради форсмажорни фактори.

С настоящото, Foshan Viomi Electrical Technology Co., LTD декларира, че радио оборудването тип STYTJ02YM (SKU No. SKV4109GL) е в съответствие с Директива 2014/53/EU на Европейска общност. Пълният текст на Декларацията за съответствие е наличен на Интернет адрес:

<http://www.mi.com/global/service/support/declaration.html>

<https://i01.appmifile.com/webfile/globalimg/wangning11/YMRobotMopPSTYTJ02YMV1.pdf>